

Ημικυκλικές υδρορροές που ξεχωρίζουν

Πρόκειται για υδρορροή με μοναδικό ημικυκλικό σχήμα, δίνοντας στο χώρο σας άριστη λειτουργικότητα και ξεχωριστή αισθητική, είναι διαθέσιμη σε μεγάλη ποικιλία χρωμάτων με πλήρη γκάμα εξαρτημάτων.

Half round gutters that distinguish

This beautiful semicircular gutter style, gives you excellent functionality and aesthetics, it is available in a wide variety of colors and with a full range of accessories.





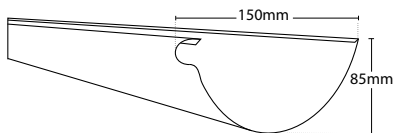

CODE **CTC-100**

ΛΟΥΚΙΑ ΑΛΟΥΜΙΝΙΟΥ - ΗΜΙΚΥΚΛΙΚΑ

ΤΟ ΣΥΓΚΕΚΡΙΜΕΝΟ ΛΟΥΚΙ ΕΧΕΙ ΑΝΟΙΓΜΑ 6" (15cm)

ΠΑΡΑΓΕΤΑΙ ΣΕ ΟΛΑ ΤΑ ΜΗΚΗ

ΔΙΑΘΕΣΙΜΑ ΣΕ 14 ΧΡΩΜΑΤΑ

ALUMINUM GUTTER - HALF ROUND

THIS SPECIFIC GUTTER HAS A 6" (15cm) OPENING

PRODUCED IN ALL LENGTHS

AVAILABLE IN 14 COLOURS

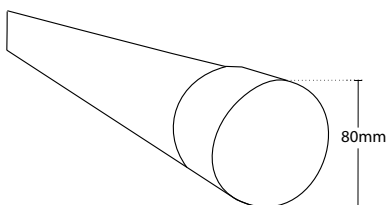

CODE **CTC-110**

ΥΔΡΟΡΡΟΗ ΓΑΛΒΑΝΙΣΕ
Ø80 - ΚΑΘΕΤΗ

ΟΛΕΣ ΟΙ ΥΔΡΟΡΡΟΕΣ ΕΧΟΥΝ ΜΟΥΦΑΡΙΣΜΕΝΗ ΚΕΦΑΛΗ

ΠΑΡΑΓΕΤΑΙ ΣΕ ΜΗΚΟΣ 3.00mt

ΔΙΑΘΕΣΙΜΕΣ ΣΕ 14 ΧΡΩΜΑΤΑ

GALVANIZED DOWNSPOUT Ø80

ALL DOWNSPIPES HAVE EXPANDED HEAD FOR MOUNTING

PRODUCED IN LENGTHS OF 3.00mt

AVAILABLE IN 14 COLOURS

Τα προϊόντα της σειράς YΔPOCYCLO είναι διαθέσιμα στα παρακάτω χρώματα.

Products of series YΔPOCYCLO are available of the below colors.

ΧΡΩΜΑΤΑ / COLORS



**GUTTER MITER -
 OUTSIDE 90°**

INSTALLED ON OUTSIDED WALL
 CORNERS 90°

MADE FROM ALUMINUM

AVAILABLE IN 14 COLOURS

CODE **CTC-120**

**ΓΩΝΙΑ ΛΟΥΚΙΟΥ -
 ΕΞΩΤΕΡΙΚΗ 90°**

ΤΟΠΟΘΕΤΕΙΤΑΙ ΣΕ ΕΞΩΤΕΡΙΚΗ ΓΩΝΙΑ
 ΤΟΙΧΟΥ 90°

ΥΛΙΚΟ ΚΑΤΑΣΚΕΥΗΣ ΑΛΟΥΜΙΝΙΟ

ΔΙΑΘΕΣΙΜΕΣ ΣΕ 14 ΧΡΩΜΑΤΑ

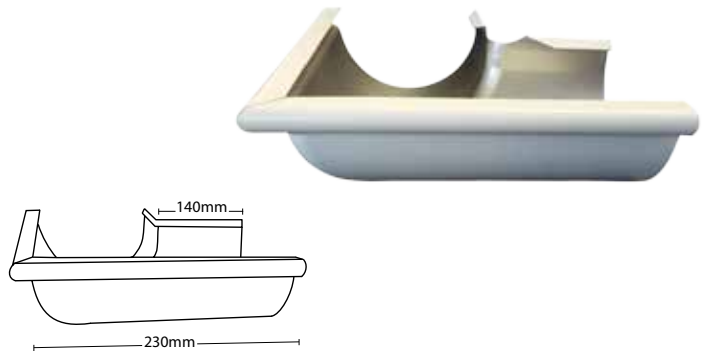

**GUTTER MITER -
 INSIDE 90°**

INSTALLED ON INSIDED WALL
 CORNERS 90°

MADE FROM ALUMINUM

AVAILABLE IN 14 COLOURS

CODE **CTC-130**

**ΓΩΝΙΑ ΛΟΥΚΙΟΥ -
 ΕΣΩΤΕΡΙΚΗ 90°**

ΤΟΠΟΘΕΤΕΙΤΑΙ ΣΕ ΕΣΩΤΕΡΙΚΗ ΓΩΝΙΑ
 ΤΟΙΧΟΥ 90°

ΥΛΙΚΟ ΚΑΤΑΣΚΕΥΗΣ ΑΛΟΥΜΙΝΙΟ

ΔΙΑΘΕΣΙΜΕΣ ΣΕ 14 ΧΡΩΜΑΤΑ

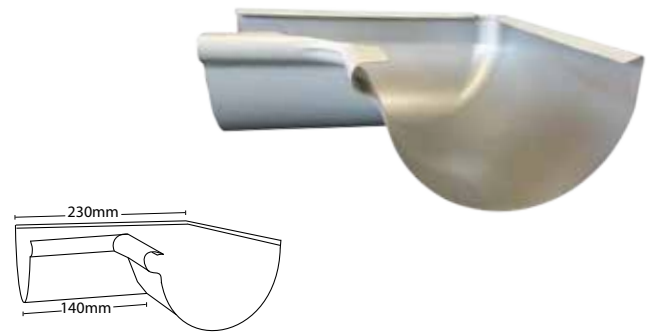

**GUTTER STRIP MITER -
 OUTSIDE 90°**

INSTALLED ON OUTSIDED WALL
 CORNERS 90°

MADE FROM ALUMINUM

AVAILABLE IN 14 COLOURS

CODE **CTC-121**

**ΓΩΝΙΑ ΛΟΥΚΙΟΥ ΜΙΚΡΗ -
 ΕΞΩΤΕΡΙΚΗ 90°**

ΤΟΠΟΘΕΤΕΙΤΑΙ ΣΕ ΕΞΩΤΕΡΙΚΗ ΓΩΝΙΑ
 ΤΟΙΧΟΥ 90°

ΚΑΤΑΣΚΕΥΑΖΕΤΑΙ ΑΠΟ ΑΛΟΥΜΙΝΙΟ

ΔΙΑΘΕΣΙΜΕΣ ΣΕ 14 ΧΡΩΜΑΤΑ

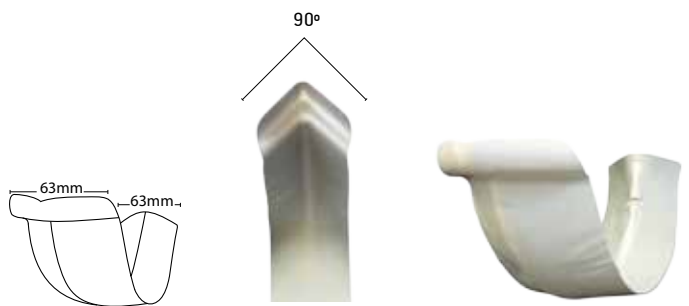

**GUTTER STRIP MITER -
 INSIDE 90°**

INSTALLED ON INSIDED WALL
 CORNERS 90°

MADE FROM ALUMINUM

AVAILABLE IN 14 COLOURS

CODE **CTC-131**

**ΓΩΝΙΑ ΛΟΥΚΙΟΥ ΜΙΚΡΗ -
 ΕΣΩΤΕΡΙΚΗ 90°**

ΤΟΠΟΘΕΤΕΙΤΑΙ ΣΕ ΕΣΩΤΕΡΙΚΗ ΓΩΝΙΑ
 ΤΟΙΧΟΥ 90°

ΥΛΙΚΟ ΚΑΤΑΣΚΕΥΗΣ ΑΛΟΥΜΙΝΙΟ

ΔΙΑΘΕΣΙΜΕΣ ΣΕ 14 ΧΡΩΜΑΤΑ

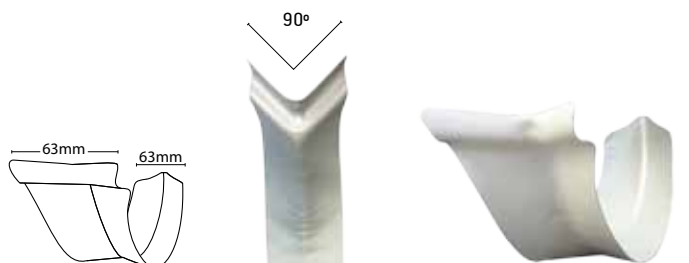

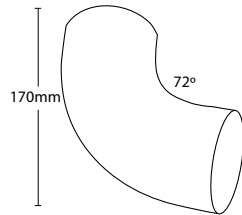

CODE **CTC-140**

ΓΩΝΙΑ ΥΔΡΟΡΡΟΗΣ Ø80/72°

ΥΛΙΚΟ ΚΑΤΑΣΚΕΥΗΣ ΚΡΑΜΑ ΨΕΥΔΑΡΓΥΡΟΥ

ΔΙΑΘΕΣΙΜΕΣ ΣΕ 14 ΧΡΩΜΑΤΑ

DOWNSPOUT ELBOW
Ø80/72°

MADE FROM ZINC ALLOY

AVAILABLE IN 14 COLOURS

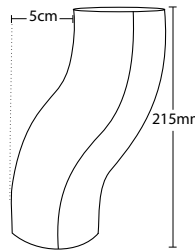

CODE **CTC-150**

ΓΩΝΙΑ ΥΔΡΟΡΡΟΗΣ
ΣΙΓΜΑ Ø80

ΚΑΛΥΠΤΕΙ ΑΠΟΣΤΑΣΕΙΣ ΤΟΙΧΟΥ 5cm

ΥΛΙΚΟ ΚΑΤΑΣΚΕΥΗΣ ΚΡΑΜΑ ΨΕΥΔΑΡΓΥΡΟΥ

ΔΙΑΘΕΣΙΜΕΣ ΣΕ 14 ΧΡΩΜΑΤΑ

DOUBLE ELBOW
SIGMA Ø80

IT COVERS WALL DISTANCES OF 5cm

MADE FROM ZINC ALLOY

AVAILABLE IN 14 COLOURS

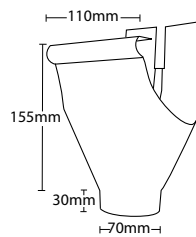

CODE **CTC-210**

ΣΥΝΔΕΣΜΟΣ ΕΞΩΤΕΡΙΚΟΣ
300/Ø80

ΤΟΠΟΘΕΤΕΙΤΑΙ ΣΤΗΝ ΕΞΩΤΕΡΙΚΗ
ΟΣΗ ΤΟΥ ΛΟΥΚΙΟΥ

ΥΛΙΚΟ ΚΑΤΑΣΚΕΥΗΣ ΚΡΑΜΑ ΨΕΥΔΑΡΓΥΡΟΥ

ΔΙΑΘΕΣΙΜΟΙ ΣΕ 14 ΧΡΩΜΑΤΑ

OUTSIDE OUTLET
300/Ø80

IT IS INSTALLED FROM THE OUTER
SIDE OF THE GUTTER

MADE FROM ZINC
ALLOY

AVAILABLE IN 14 COLOURS

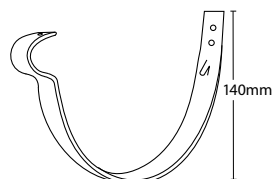

CODE **CTC-170**

ΣΤΗΡΙΓΜΑ ΛΟΥΚΙΟΥ -
ΜΙΚΡΟ

ΓΙΑ ΠΡΟΕΞΟΧΕΣ ΚΕΡΑΜΙΔΙΟΥ ΑΠΟ
ΤΟΝ ΤΟΙΧΟΥ ΑΠΟ 0cm έως 5cm

ΥΛΙΚΟ ΚΑΤΑΣΚΕΥΗΣ ΓΑΛΒΑΝΙΣΜΕΝΟ
ΤΣΕΡΚΙ

ΔΙΑΘΕΣΙΜΑ ΣΕ 14 ΧΡΩΜΑΤΑ

GUTTER BRACKET -
SMALL

FROM THE WALL TO THE ROOF TILE
PROTRUSION OF 0cm to 5cm

MADE FROM GALVANIZED
STRIP

AVAILABLE IN 14 COLORS

GUTTER BRACKET - EXTENDED

THIS BRACKET CAN BE CONFIGURED ACCORDING

TO ROOF DISTANCES

MADE FROM GALVANIZED STRIP

AVAILABLE IN 14 COLOURS

CODE **CTC-180**

ΣΤΗΡΙΓΜΑ ΛΟΥΚΙΟΥ - ΜΑΚΡΥ

ΤΟ ΣΤΗΡΙΓΜΑ ΑΥΤΟ ΔΙΑΜΟΡΦΩΝΕΤΑΙ ΣΥΜΦΩΝΑ

ΜΕ ΤΙΣ ΔΙΑΣΤΑΣΕΙΣ ΤΗΣ ΣΤΕΓΗΣ

ΥΛΙΚΟ ΚΑΤΑΣΚΕΥΗΣ ΓΑΛΒΑΝΙΣΜΕΝΟ ΤΣΕΡΚΙ

ΔΙΑΘΕΣΙΜΑ ΣΕ 14 ΧΡΩΜΑΤΑ

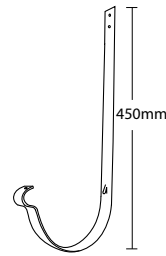

GUTTER BRACKET - Type Z. 34cm tail

THIS BRACKET IS INSTALLED BEFORE THE ROOF TILES

RECOMMENDED BY PROFESSIONALS

MADE FROM GALVANIZED STRIP

AVAILABLE IN 14 COLOURS

CODE **CTC-600**

ΣΤΗΡΙΓΜΑ ΛΟΥΚΙΟΥ - Τύπου Z. 34cm ουρά

ΤΟ ΣΤΗΡΙΓΜΑ ΑΥΤΟ ΤΟΠΟΘΕΤΕΙΤΑΙ ΠΡΙΝ ΤΑ ΚΕΡΑΜΙΔΙΑ

ΣΥΝΙΣΤΑΤΑΙ ΑΠΟ ΤΟΥΣ ΕΠΑΓΓΕΛΜΑΤΙΕΣ

ΥΛΙΚΟ ΚΑΤΑΣΚΕΥΗΣ ΓΑΛΒΑΝΙΣΜΕΝΟ ΤΣΕΡΚΙ

ΔΙΑΘΕΣΙΜΑ ΣΕ 14 ΧΡΩΜΑΤΑ

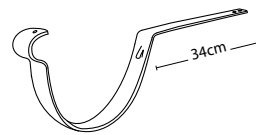

8cm from the wall to the Roof tile protrusion

CODE **CTC-200a**

8cm προεξοχή κεραμιδιού από τον τοίχο

CODE **CTC-200b**

10cm from the wall to the Roof tile protrusion

10cm προεξοχή κεραμιδιού από τον τοίχο

CODE **CTC-200c**

12cm from the wall to the Roof tile protrusion

12cm προεξοχή κεραμιδιού από τον τοίχο

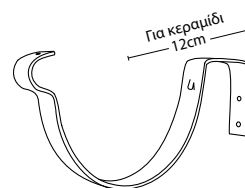
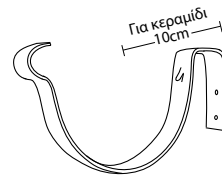

GUTTER BRACKETS FOR DISTANCES 8cm-10cm-12cm

THE DISTANCE MEASUREMENT FOR THESE BRACKETS ARE DONE

FROM THE TIP OF THE ROOF TILE OR ROOF PANEL TO THE WALL

MADE FROM GALVANIZED STRIP

AVAILABLE IN 14 COLOURS

ΣΤΗΡΙΓΜΑΤΑ ΛΟΥΚΙΟΥ ΑΠΟΣΤΑΣΕΩΝ 8cm-10cm-12cm

Η ΜΕΤΡΗΣΗ ΤΩΝ ΣΥΓΚΕΚΡΙΜΕΝΩΝ ΑΠΟΣΤΑΣΕΩΝ ΓΙΝΕΤΑΙ ΑΠΟ

ΤΗΝ ΑΚΡΗ ΤΟΥ ΚΕΡΑΜΙΔΙΟΥ ή ΤΟΥ ΠΑΝΕΛ ΩΣ ΤΟΝ ΤΟΙΧΟ

ΥΛΙΚΟ ΚΑΤΑΣΚΕΥΗΣ ΓΑΛΒΑΝΙΣΜΕΝΟ ΤΣΕΡΚΙ

ΔΙΑΘΕΣΙΜΑ ΣΕ 14 ΧΡΩΜΑΤΑ

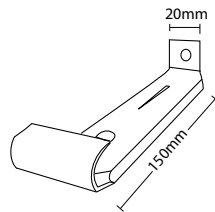

CODE **CTC-160**

ΣΤΗΡΙΓΜΑ ΛΟΥΚΙΟΥ
ΕΣΩΤΕΡΙΚΟ 6" -
Τύπου HOOK

ΥΠΟΣΤΗΡΙΞΗ ΧΩΡΙΣ ΤΗ ΧΡΗΣΗ
ΕΞΩΤΕΡΙΚΩΝ ΣΤΗΡΙΓΜΑΤΩΝ

ΣΥΝΔΥΑΖΕΤΑΙ ΚΑΙ ΜΕ ΣΤΗΡΙΓΜΑΤΑ
CT-265, CT-270 & CT-275

ΥΛΙΚΟ ΚΑΤΑΣΚΕΥΗΣ ΑΛΟΥΜΙΝΙΟ

GUTTER HANGER
INTERNAL 6" -
Type HOOK

DOES NOT NEED THE SUPPORT OF
EXTERNAL BRACKETS

CAN ALSO BE USED WITH BRACKETS
CT-265, CT-270 & CT-275

MADE FROM ALUMINUM

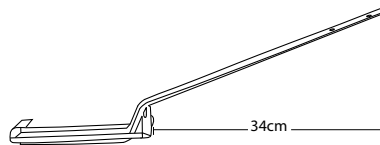
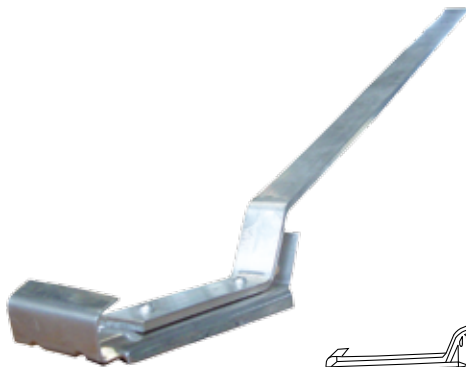

CODE **CTC-750**

ΣΤΗΡΙΓΜΑ ΛΟΥΚΙΟΥ -
ΕΣΩΤΕΡΙΚΟ 6"
ΜΕ 34cm ουρά

ΤΟ ΣΤΗΡΙΓΜΑ ΑΥΤΟ ΤΟΠΟΘΕΤΕΙΤΑΙ
ΠΡΙΝ ΤΑ ΚΕΡΑΜΙΔΙΑ

ΤΟ ΠΙΟ ΔΙΑΔΕΔΟΜΕΝΟ ΣΤΗΡΙΓΜΑ

ΣΥΝΙΣΤΑΤΑΙ ΑΠΟ ΤΟΥΣ
ΕΠΑΓΓΕΛΜΑΤΙΕΣ

ΥΛΙΚΟ ΚΑΤΑΣΚΕΥΗΣ ΑΛΟΥΜΙΝΙΟ

GUTTER BRACKET -
INTERNAL 6"
WITH 34cm tail

THIS BRACKET IS INSTALLED BEFORE
THE ROOF TILES

IT IS THE MOST POPULAR BRACKET
USED

RECOMMENDED BY PROFESSIONALS

MADE FROM ALUMINUM

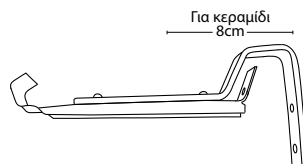

CODE **CTC-760a**

8cm προεξοχή κεραμιδιού
από τον τοίχο

8cm from the wall to the
Roof tile protrusion

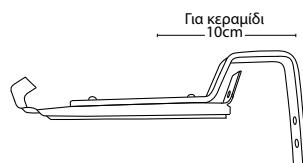

CODE **CTC-760b**

10cm προεξοχή κεραμιδιού
από τον τοίχο

10cm from the wall to the
Roof tile protrusion

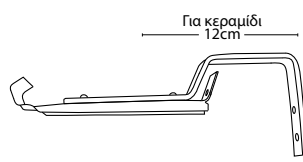

CODE **CTC-760c**

12cm προεξοχή κεραμιδιού
από τον τοίχο

12cm from the wall to the
Roof tile protrusion

ΣΤΗΡΙΓΜΑΤΑ ΛΟΥΚΙΟΥ
ΕΣΩΤΕΡΙΚΑ 6"
ΑΠΟΣΤΑΣΕΩΝ
8cm-10cm-12cm

Η ΜΕΤΡΗΣΗ ΤΩΝ ΣΥΓΚΕΚΡΙΜΕΝΩΝ
ΑΠΟΣΤΑΣΕΩΝ ΓΙΝΕΤΑΙ ΑΠΟ

ΤΗΝ ΑΚΡΗ ΤΟΥ ΚΕΡΑΜΙΔΙΟΥ ή ΤΟΥ
ΠΑΝΕΛ ΩΣ ΤΟΝ ΤΟΙΧΟ

ΥΛΙΚΟ ΚΑΤΑΣΚΕΥΗΣ ΑΛΟΥΜΙΝΙΟ

GUTTER BRACKETS -
INTERNAL 6" FOR
DISTANCES
8cm-10cm-12cm

THE DISTANCE MEASUREMENT FOR
THESE BRACKETS ARE DONE

FROM THE TIP OF THE ROOF TILE OR
PANEL AND TO THE WALL

MADE FROM ALUMINUM

ANGLED OUTLET -
 SMALL Ø60

CODE **CTC-220a**

ΣΥΝΔΕΣΜΟΣ ΚΩΝΙΚΟΣ -
 ΜΙΚΡΟ Ø60

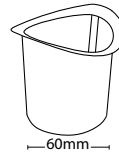

ANGLED OUTLET -
 SMALL Ø70

CODE **CTC-220b**

ΣΥΝΔΕΣΜΟΣ ΚΩΝΙΚΟΣ -
 ΜΙΚΡΟ Ø70

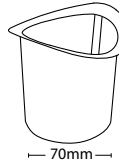

ANGLED OUTLET -
 SMALL Ø80

CODE **CTC-220c**

ΣΥΝΔΕΣΜΟΣ ΚΩΝΙΚΟΣ -
 ΜΙΚΡΟ Ø80

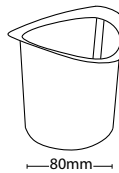

IT IS INSTALLED FROM THE INNER
 SIDE OF THE GUTTER

MADE FROM GALVANIZE

ΤΟΠΟΘΕΤΕΙΤΑΙ ΣΤΗΝ ΕΣΩΤΕΡΙΚΗ
 ΟΨΗ ΤΟΥ ΛΟΥΚΙΟΥ

ΥΛΙΚΟ ΚΑΤΑΣΚΕΥΗΣ ΓΑΛΒΑΝΙΖΕ

GUTTER END CAPS -
 LEFT or RIGHT

MADE FROM ALUMINUM

AVAILABLE IN 14 COLOURS

CODE **CTC-230**

ΤΑΠΕΣ ΛΟΥΚΙΟΥ -
 ΑΡΙΣΤΕΡΗ ή ΔΕΞΙΑ

ΥΛΙΚΟ ΚΑΤΑΣΚΕΥΗΣ ΑΛΟΥΜΙΝΙΟ

ΔΙΑΘΕΣΙΜΕΣ ΣΕ 14 ΧΡΩΜΑΤΑ

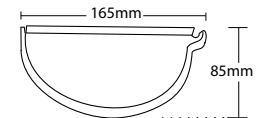
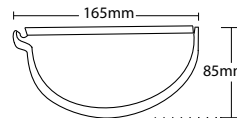

DOWNPIPE BRACKET
 FOR Ø80

THIS BRACKET CONSIST OF FIVE
 PARTS

MADE FROM ZINC ALLOY

AVAILABLE IN 14 COLOURS

CODE **CTC-240**

ΣΤΗΡΙΓΜΑ ΥΔΡΟΡΡΟΗΣ
 ΓΙΑ Ø80

ΑΠΟΤΕΛΕΙΤΑΙ ΑΠΟ ΠΕΝΤΕ
 ΕΞΑΡΤΗΤΜΑΤΑ

ΥΛΙΚΟ ΚΑΤΑΣΚΕΥΗΣ ΚΡΑΜΑ
 ΨΕΥΔΑΡΓΥΡΟΥ

ΔΙΑΘΕΣΙΜΑ ΣΕ 14 ΧΡΩΜΑΤΑ

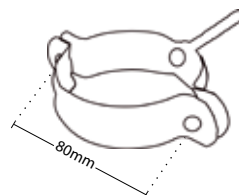

7cm

ΒΙΔΑ ΑΓΛΗ

14cm

ΒΙΔΑ ΓΙΑ ΘΕΡΜΟΠΡΟΣΩΨΗ

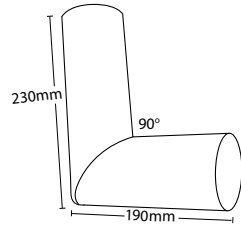

CODE **CTC-155**

ΓΩΝΙΑ ΥΔΡΟΡΡΟΗΣ Ø80/90°

ΥΛΙΚΟ ΚΑΤΑΣΚΕΥΗΣ ΚΡΑΜΑ
ΨΕΥΔΑΡΓΥΡΟΥ

ΔΙΑΘΕΣΙΜΕΣ ΣΕ 14 ΧΡΩΜΑΤΑ

DOWNSPOUT ELBOW
Ø80/90°

MADE FROM ZINC ALLOY

AVAILABLE IN 14 COLOURS

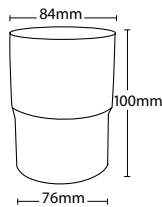

CODE **CTC-250**

ΜΟΥΦΑ ΥΔΡΟΡΡΟΗΣ
Ø80 σε Ø80

ΥΛΙΚΟ ΚΑΤΑΣΚΕΥΗΣ ΚΡΑΜΑ
ΨΕΥΔΑΡΓΥΡΟΥ

ΔΙΑΘΕΣΙΜΕΣ ΣΕ 14 ΧΡΩΜΑΤΑ

DOWNSPOUT SPOCKET
Ø80 to Ø80

MADE FROM ZINC ALLOY

AVAILABLE IN 14 COLOURS

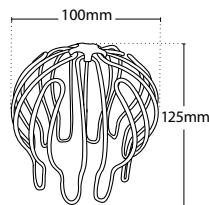

CODE **CTC-260**

ΣΥΡΜΑΤΙΝΗ ΣΧΑΡΑ ΛΟΥΚΙΟΥ

ΤΟΠΟΘΕΤΕΙΤΑΙ ΕΣΩΤΡΙΚΑ ΤΟΥ
ΛΟΥΚΙΟΥ ΚΑΛΥΠΤΟΝΤΑΣ ΟΠΕΣ
ΔΙΑΣΤΑΣΕΩΝ Ø60 & Ø80

ΥΛΙΚΟ ΚΑΤΑΣΚΕΥΗΣ ΣΥΡΜΑ
ΨΕΥΔΑΡΓΥΡΟΥ

GUTTER WIRE
STRAINER

INTERNALLY INSTALLED IN GUTTER
AND IT COVERS OUTLET DIMENSIONS
OF Ø60 & Ø80

MADE FROM ZINC STEEL WIRE

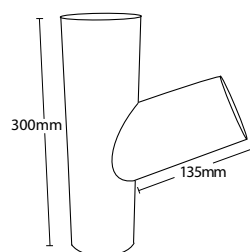

CODE **CTC-270**

ΗΜΙΤΑΦ ΥΔΡΟΡΡΟΗΣ
Ø80 σε Ø80

ΥΛΙΚΟ ΚΑΤΑΣΚΕΥΗΣ ΚΡΑΜΑ
ΨΕΥΔΑΡΓΥΡΟΥ

ΔΙΑΘΕΣΙΜΑ ΣΕ 14 ΧΡΩΜΑΤΑ

DOWNSPOUT CONNECTOR
Ø80 to Ø80

MADE FROM ZINC ALLOY

AVAILABLE IN 14 COLOURS

**DOWNSPOUT ELBOW -
Type DRAGON Ø80**

INSTALLED ON THE END OF THE
DOWNSPOUT

MADE FROM ZINC ALLOY

AVAILABLE IN 14 COLOURS

CODE **CTC-280**

**ΓΩΝΙΑ ΥΔΡΟΡΡΟΗΣ -
Τύπου ΔΡΑΚΟΣ Ø80**

ΤΟΠΟΘΕΤΕΙΤΑΙ ΣΤΟ ΚΑΤΩ ΜΕΡΟΣ ΤΗΣ
ΥΔΡΟΡΡΟΗΣ

ΥΛΙΚΟ ΚΑΤΑΣΚΕΥΗΣ ΚΡΑΜΑ
ΨΕΥΔΑΡΓΥΡΟΥ

ΔΙΑΘΕΣΙΜΕΣ ΣΕ 14 ΧΡΩΜΑΤΑ

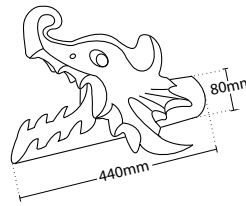

**HALF ROUND CONDUCTOR
HEAD Ø80**

MADE FROM ZINC ALLOY

AVAILABLE IN 14 COLOURS

CODE **CTC-300**

**ΣΥΛΛΕΚΤΗΣ ΗΜΙΚΥΚΛΙΚΟΣ
Ø80**

ΥΛΙΚΟ ΚΑΤΑΣΚΕΥΗΣ ΚΡΑΜΑ
ΨΕΥΔΑΡΓΥΡΟΥ

ΔΙΑΘΕΣΙΜΟΙ ΣΕ 14 ΧΡΩΜΑΤΑ

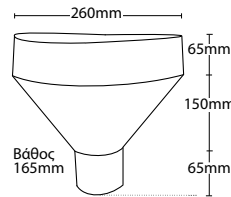

ΧΡΩΜΑΤΟΛΟΓΙΟ ΠΡΟΪΟΝΤΩΝ ΥΔΡΟΣΥCLO

	ΛΕΥΚΟ (9010)	ΑΝ.ΜΠΕΖ (1015)	ΜΠΕΖ (1001)	ΓΚΡΙ (7042)	ΑΝΘΡΑΚΙ (7016)	ΑΠΟΧ. ΧΑΛΚΟΥ	ΚΕΡ/ΔΙ (8029)	ΚΟΚΚΙΝΟ (3014)	ΚΑΘΕ (8017)	ΠΡΑΣΙΝΟ (6005)	ΑΣΗΜΙ (9006)	ΜΠΕΖ (04)	ΒΕΡΙΚΟΚΙ	ΡΟΖΕ
Λούκια ημικυκλικά αλουμινίου	✓	✓	✓	✓	✓	✓	✓	✓	✓	✓	✓	✓	✓	✓
Υδρορροή αλουμινίου Ø80 - κάθετη	✓	✓	✓	✓	✓	✓	✓	✓	✓	✓	✓	ΚΠ	ΚΠ	ΚΠ
Γωνία πλουκίου εξωτερική 90°	✓	✓	✓	✓	✓	✓	✓	✓	✓	✓	✓	ΚΠ	ΚΠ	ΚΠ
Γωνία πλουκίου μικρή - εξωτ. 90°	✓	✓	✓	✓	✓	✓	✓	✓	✓	✓	✓	ΚΠ	ΚΠ	ΚΠ
Γωνία πλουκίου εσωτερική 90°	✓	✓	✓	✓	✓	✓	✓	✓	✓	✓	✓	ΚΠ	ΚΠ	ΚΠ
Γωνία πλουκίου μικρή-εσωτ. 90°	✓	✓	✓	✓	✓	✓	✓	✓	✓	✓	✓	ΚΠ	ΚΠ	ΚΠ
Γωνία υδρορροής Ø80/ 72°	✓	✓	✓	✓	✓	✓	✓	✓	✓	✓	✓	ΚΠ	ΚΠ	ΚΠ
Γωνία υδρορροής σίγμα Ø80	✓	✓	✓	✓	✓	✓	✓	✓	✓	✓	✓	ΚΠ	ΚΠ	ΚΠ
Γωνία υδρορροής Ø80/ 90°	✓	✓	✓	✓	✓	✓	✓	✓	✓	✓	✓	ΚΠ	ΚΠ	ΚΠ
Στήριγμα πλουκίου μικρά	✓	✓	✓	✓	✓	✓	✓	✓	✓	✓	✓	ΚΠ	ΚΠ	ΚΠ
Στήριγμα πλουκίου μακρύ	✓	✓	✓	✓	✓	✓	✓	✓	✓	✓	✓	ΚΠ	ΚΠ	ΚΠ
Στήριγμα πλουκίου 8-10-12cm	✓	✓	✓	✓	✓	✓	✓	✓	✓	✓	✓	ΚΠ	ΚΠ	ΚΠ
Στήριγμα πλουκίου μακρύ	✓	✓	✓	✓	✓	✓	✓	✓	✓	✓	✓	ΚΠ	ΚΠ	ΚΠ
Στήριγμα πλουκίου Z. 34cm σιγρά	✓	✓	✓	✓	✓	✓	✓	✓	✓	✓	✓	ΚΠ	ΚΠ	ΚΠ
Στήριγμα υδρορροής Ø80	✓	✓	✓	✓	✓	✓	✓	✓	✓	✓	✓	ΚΠ	ΚΠ	ΚΠ
Σύνδεσμος εξωτερικός 300/Ø80	✓	✓	✓	✓	✓	✓	✓	✓	✓	✓	✓	ΚΠ	ΚΠ	ΚΠ
Τάπες πλουκίου - αριστερή η δεξιά	✓	✓	✓	✓	✓	✓	✓	✓	✓	✓	✓	ΚΠ	ΚΠ	ΚΠ
Μούφα υδρορροής Ø80	✓	✓	✓	✓	✓	✓	✓	✓	✓	✓	✓	ΚΠ	ΚΠ	ΚΠ
Ημιτάψ υδρορροής Ø80 σε Ø80	✓	✓	✓	✓	✓	✓	✓	✓	✓	✓	✓	ΚΠ	ΚΠ	ΚΠ
Γωνία υδρορροής δράκος Ø80	✓	✓	✓	✓	✓	✓	✓	✓	✓	✓	✓	ΚΠ	ΚΠ	ΚΠ
Συλλέκτης ημικυκλικός Ø80	✓	✓	✓	✓	✓	✓	✓	✓	✓	✓	✓	ΚΠ	ΚΠ	ΚΠ

✓: ΔΙΑΘΕΣΙΜΟ ✗: ΜΗ ΔΙΑΘΕΣΙΜΟ · ΚΠ: ΚΑΤΟΠΙΝ ΠΑΡΑΓΓΕΛΙΑΣ